

## Monteringsanvisning

# Ofelia



# Du behöver



25 minuter



1 personer

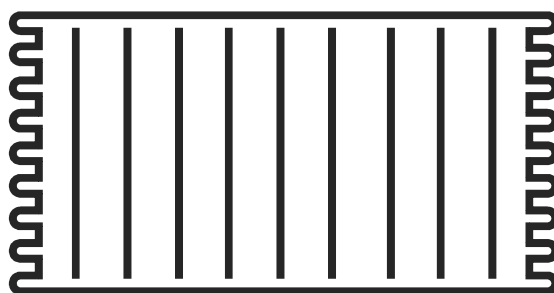
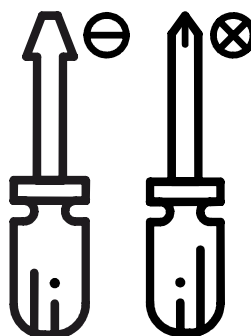
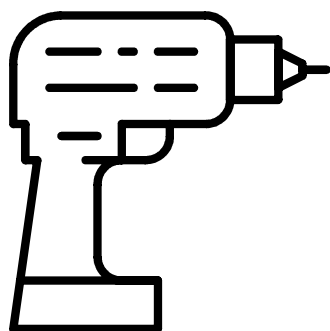

Lägg din produkt på ett mjukt underlag när du monterar



Har du frågor om monteringen av dina möbler?

Hör av dig till din Mio-butik eller ring till vår kundservice 020 66 44 00

# Ingående delar

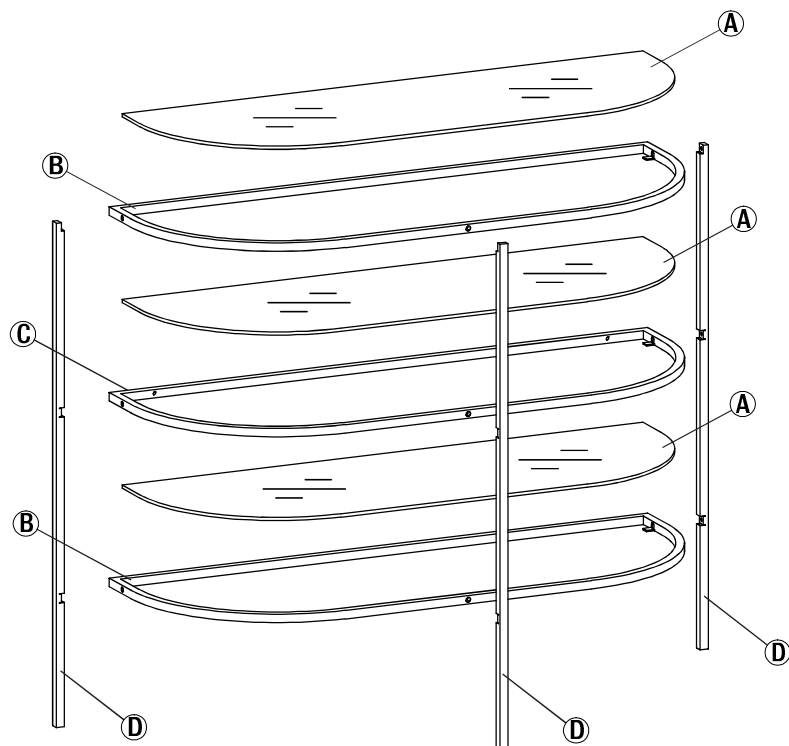

	QTY	mm
A	3	855x288x5
B	2	884x317x13
C	1	884x317x13
D	3	780x13x13

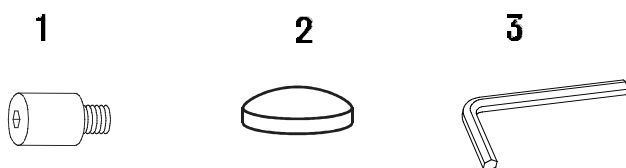

Nr	QTY	mm
1	9	M6x17
2	12	Ø11x5
3	1	4

# Montering

Följ instruktionerna steg för steg

1.

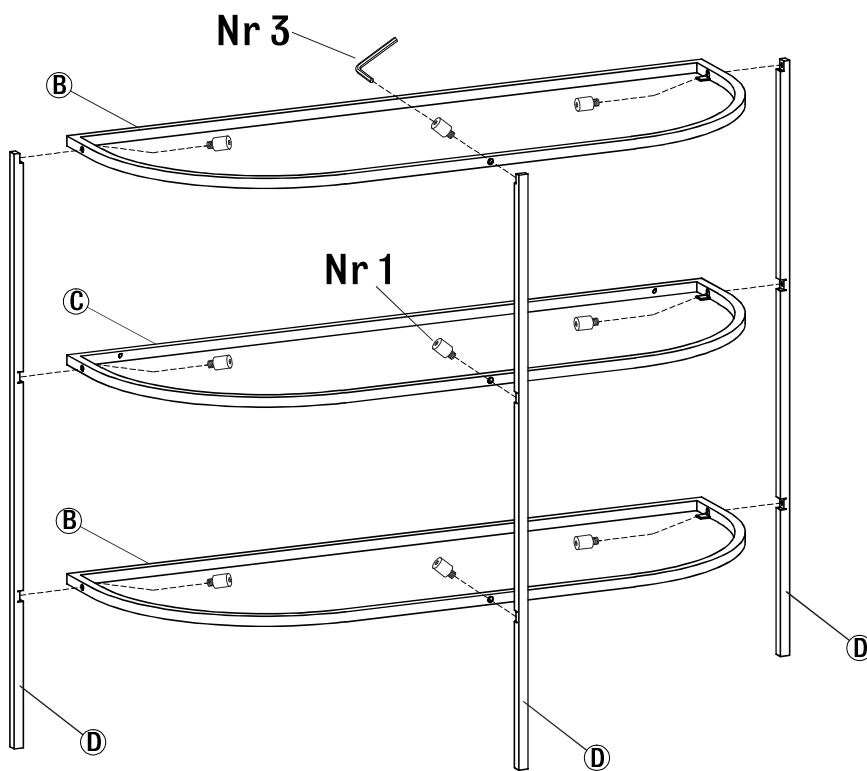

2.

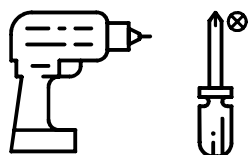
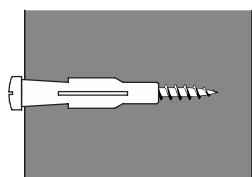

3.

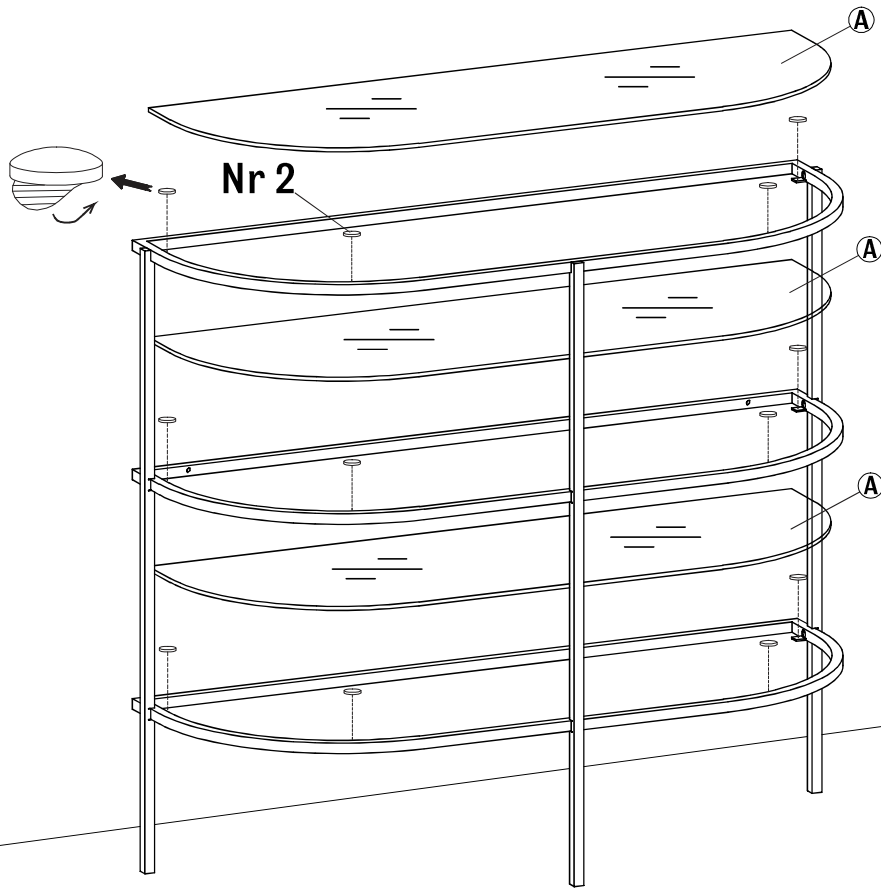

Maxvikt

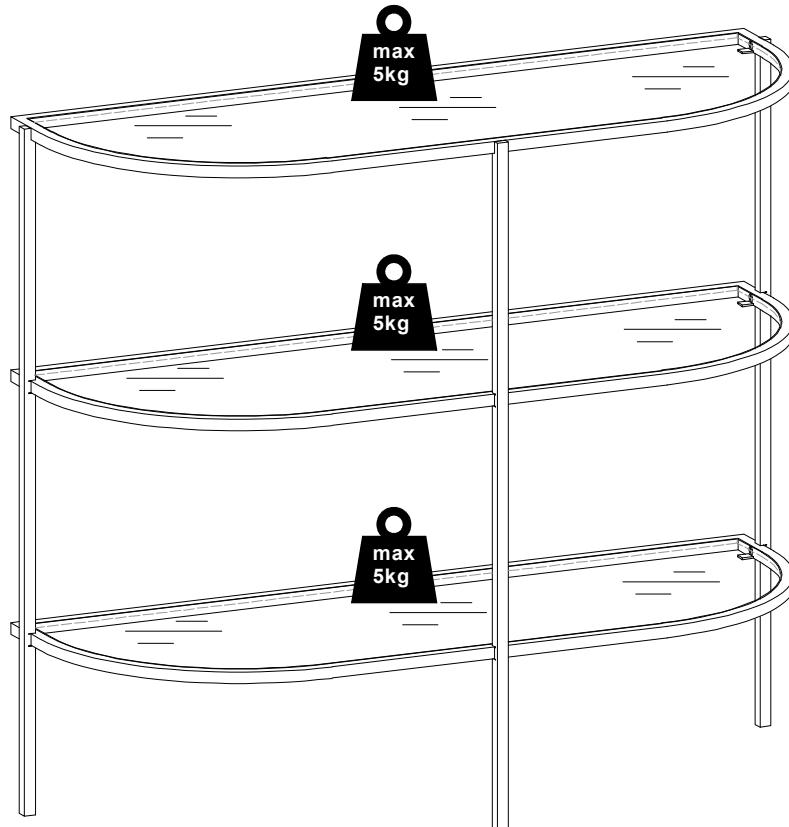

# INRED SNYGGT OCH TRYGGT!

Det är viktigt att känna sig trygg i sitt hem, särskilt när man har barn. Varje år sker många olyckor orsakade av vältande möbler - olyckor som enkelt hade kunnat undvikas. Här är några sätt att säkra din nya möbel från att tippa:



En form av tippskydd; band som skruvas fast i väggen

## Förankra

alltid möbelen i väggen. Använd tippskyddet som följer med möbelen (alla möbler som är mer än 75 cm höga bör levereras med tippskydd). Se monteringsanvisningen och utgå från den typ av vägg du har.

## Förhindra

att ett barn klättrar på möbelen, eller på annat sätt hänger på den.

## Förvara

tunga föremål så långt ner som möjligt, aldrig i möbels övre delar. Tänk på att alla möbler inte är gjorda för att bära upp t ex tunga teveapparater - för dessa finns speciella mediamöbler.

# VILKEN SKRUV SKA ANVÄNDAS?

1. **Gipsvägg med träreglar:** Fäst skruven direkt i regeln.
2. **Gipsvägg utan träreglar:** Använd plugg med skruv.
3. **Massiv betongvägg:** Använd plugg med skruv.
4. **Ihållig betongvägg:** Använd vikplugg/expander.

1.

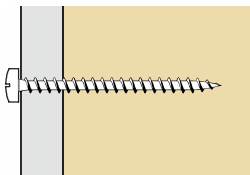

Träskruv

2.

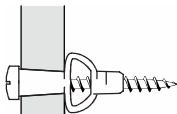

Plugg med skruv

3.

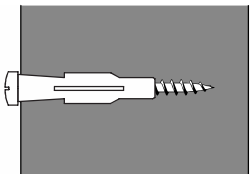

Plugg med skruv

4.

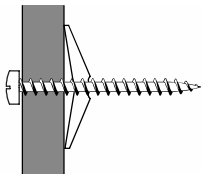

Vikplugg/expander med skruv



En form av tippskydd; vinkeljärn

Är du osäker på vilka skruvar du ska använda, kontakta alltid en bygghandel eller järnaffär.

