

# Wera

## Monteringsanvisning

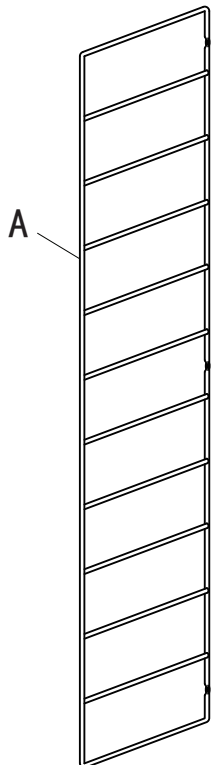

PARTS		
ITEM	QTY	SIZE
A	2	180X952X6 (mm)
B	4	600X180X15 (mm)

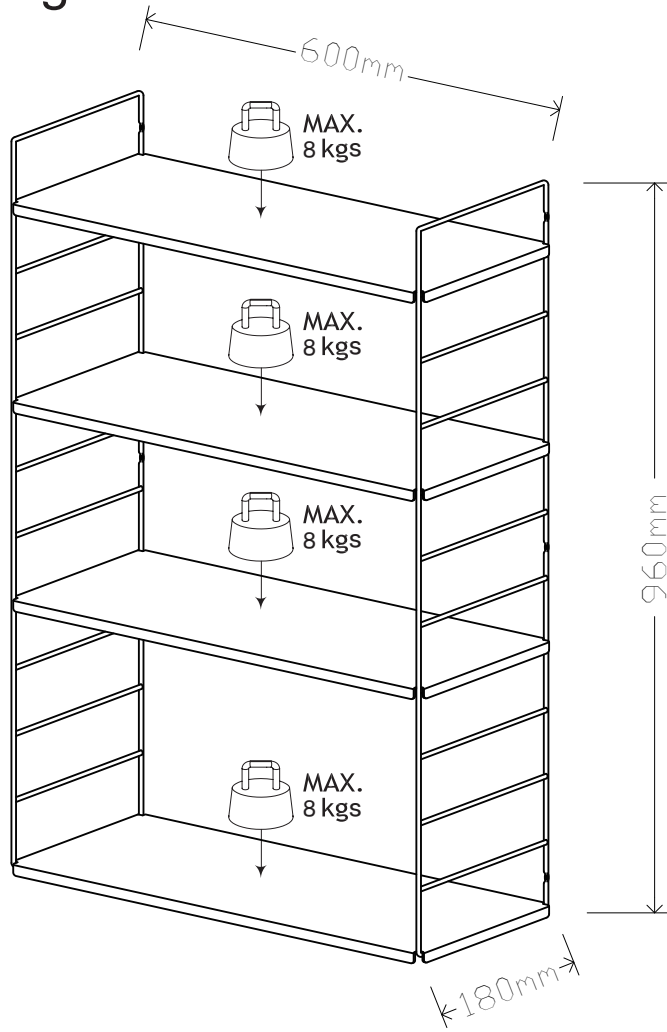
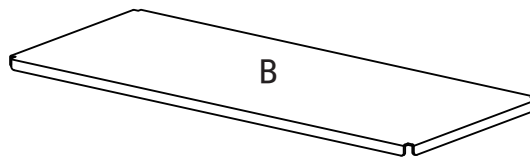

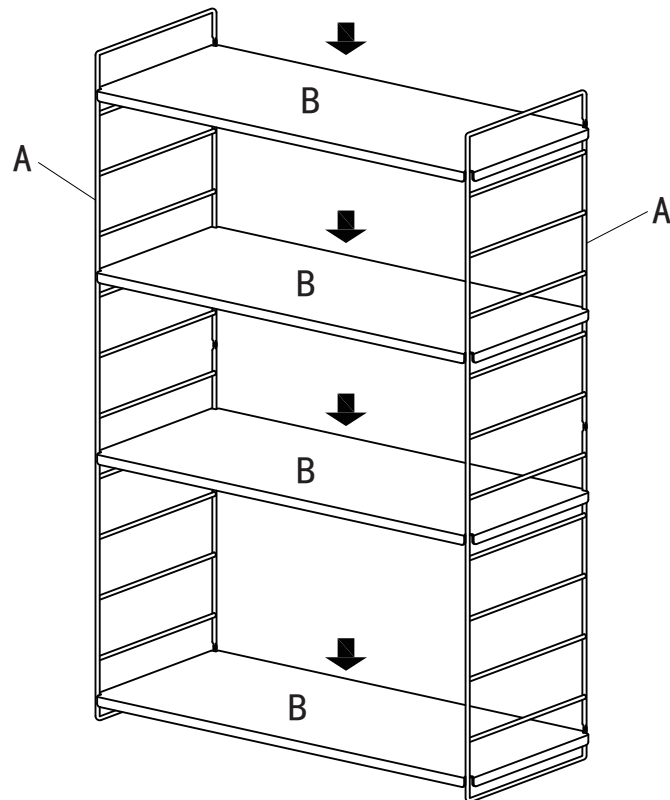

## VILKEN SKRUV SKA ANVÄNDAS?

1. Gipsvägg med träreglar: Fäst skruven direkt i regeln.
2. Gipsvägg utan träreglar: Använd plugg med skruv.
3. Massiv betongvägg: Använd plugg med skruv.
4. Ihållig betongvägg: Använd vikplugg/expander.

1.

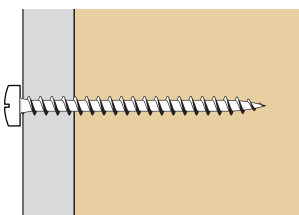

Träskruv

2.

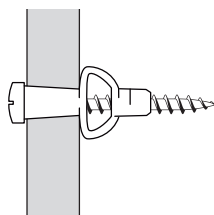

Plugg med skruv

3.

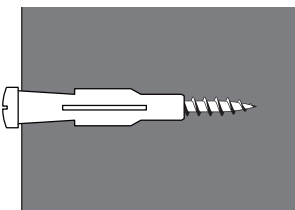

Plugg med skruv

4.

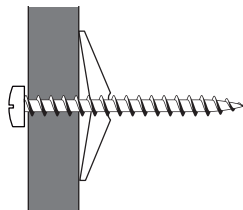

Vikplugg/expander med skruv

Vid minsta osäkerhet kring vilka skruvar som ska användas, kontakta en bygghandel eller järnaffär.